

図 - 1 布設工(PPφ25)・掘削断面図(市道・私道等の縦断布設に適用)

AS道・市道(B・C断面)・私道(車両通行道路)

全機械掘削・素掘・山砂入替・土被り0.6m

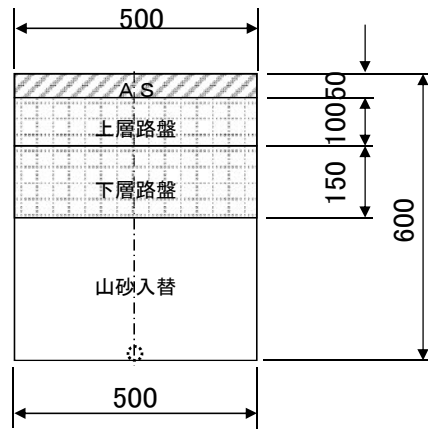

砂利道・市道・私道(車両通行道路)

全機械掘削・素掘・山砂入替・土被り0.6m

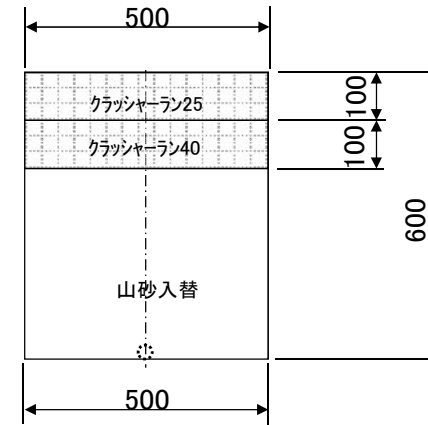

AS道(私道・幅員2m程度)

人力掘削・素掘・発生土・土被り0.5m

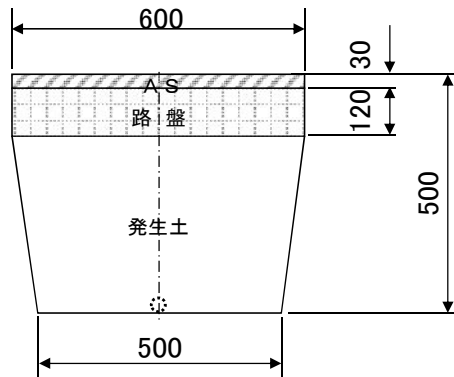

砂利道(私道・幅員2m程度)

人力掘削・素掘・発生土・土被り0.5m



図 - 2 布設工(HPPE Φ 50)・掘削断面図(市道・私道等の縦断布設に適用)

AS道・市道(B・C断面)・私道(車両通行道路)

全機械掘削・素掘・山砂入替・土被り0.8m

全機械掘削・素掘・山砂入替・土被り0.6m

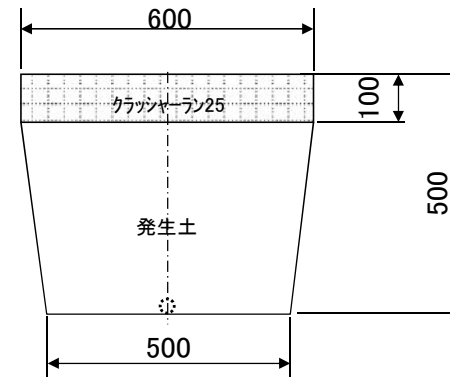
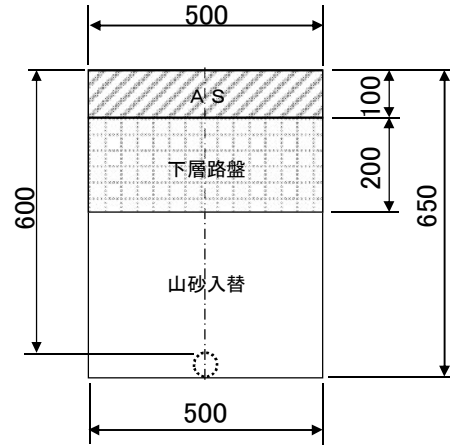
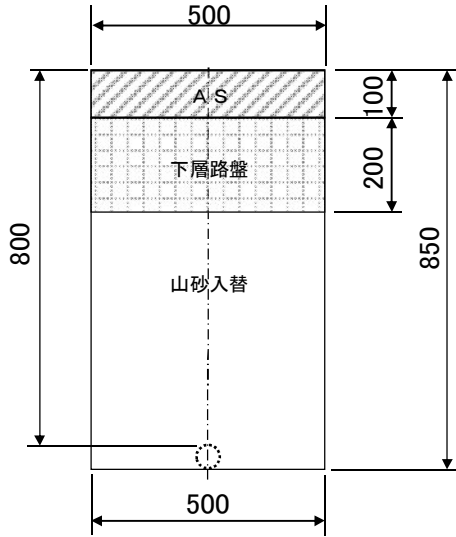

砂利道・市道・私道(車両通行道路)

全機械掘削・素掘・山砂入替・土被り0.8m

全機械掘削・素掘・山砂入替・土被り0.6m

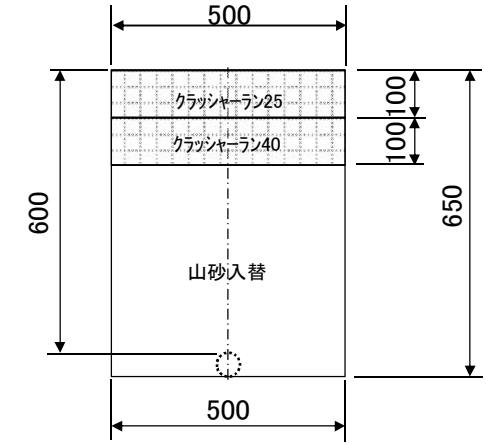
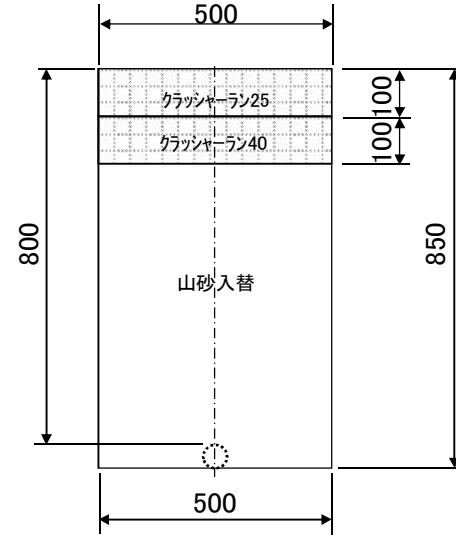

AS道(私道・幅員2m程度)

人力掘削・素掘・発生土・土被り0.5m

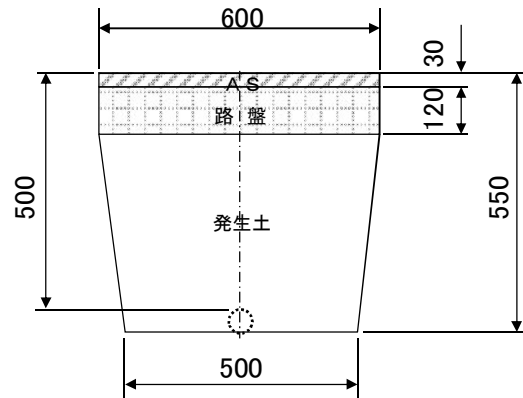

砂利道(私道・幅員2m程度)

人力掘削・素掘・発生土・土被り0.5m



図-3 給水接続工A（既設配水管から宅地内メータ付近までの給水接続に適用）

給水分岐工（既設配水管 $\Phi 50 \sim \Phi 350$ ）⇒ 公道配管 ⇒ 給水接続工A（メータ口径 $\Phi 13 \sim \Phi 25$ ）



給水取出し部・土工掘削断面
（上層機械掘削・人力掘削）

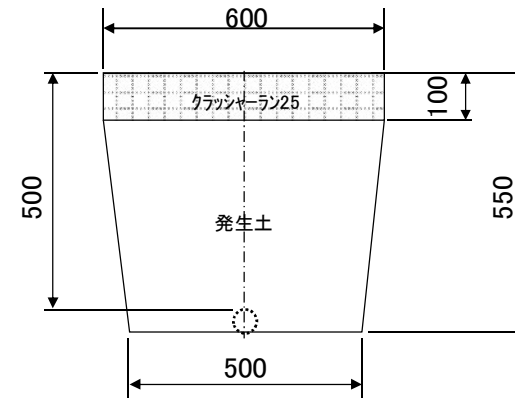
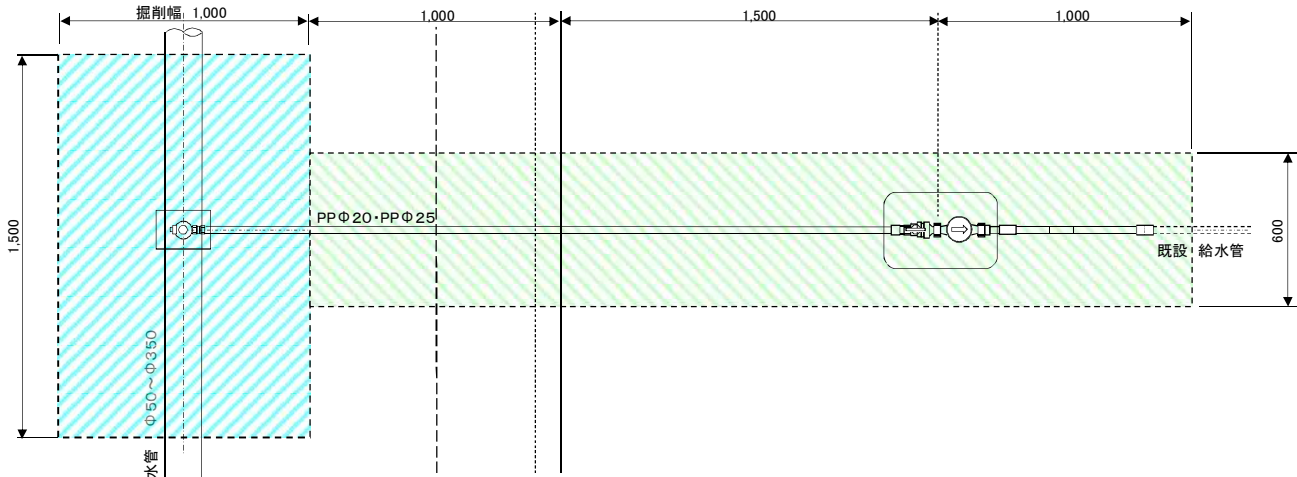
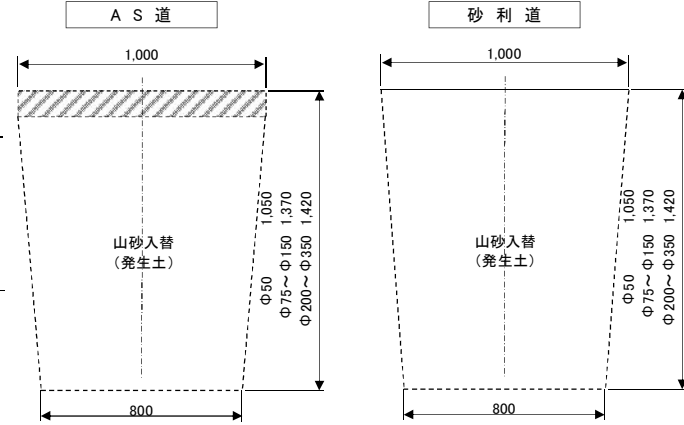

給水引き込み部・土工掘削断面
（人力掘削）

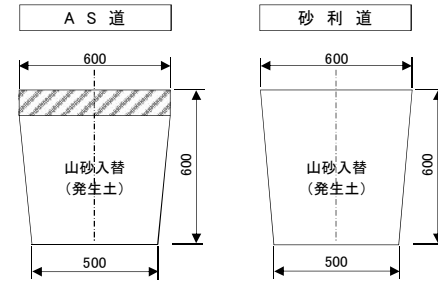

給水止水部・土工掘削断面
（宅地内・人力掘削）



図 - 4 給水接続工A (既設配水管Φ50mmを切落とし・サドル分岐して宅地内メータまでの給水接続に適用)

給水分岐工(Φ50切落とし・サドル分岐) ⇒ 公道配管 ⇒ 給水接続工A(メータ口径Φ13~Φ25)

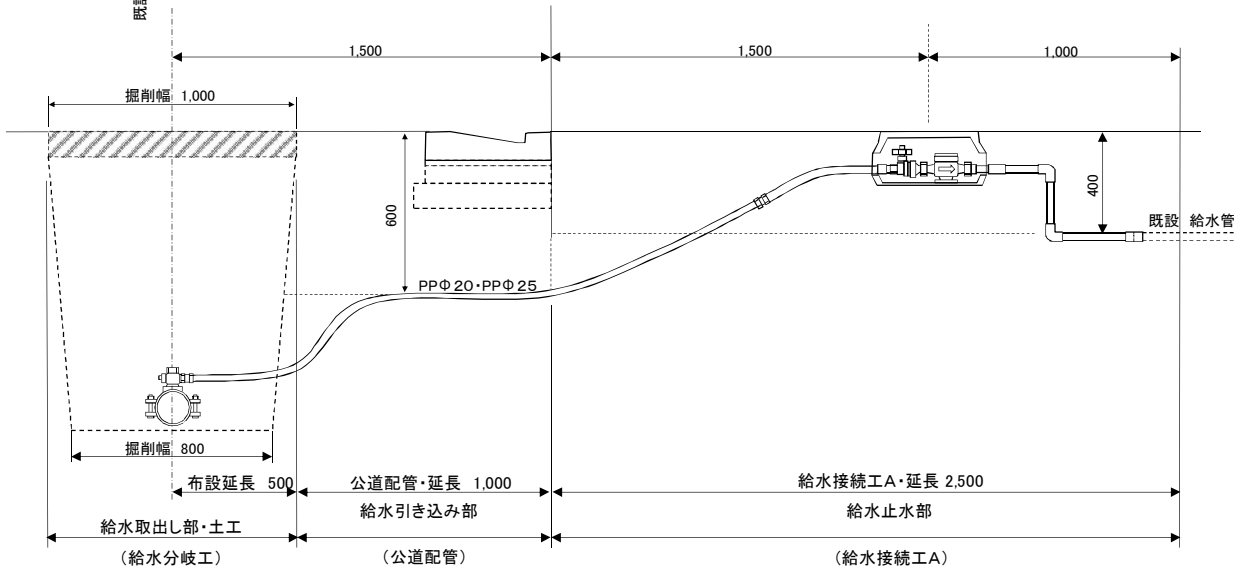
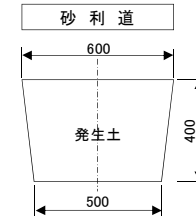

図 - 5 給水接続工A (新設配水管Φ50mmから宅地内メータまでの給水接続に適用)

給水分岐工(新設Φ50) ⇒ 公道配管 ⇒ 給水接続工A(メータ口径Φ13~Φ25)

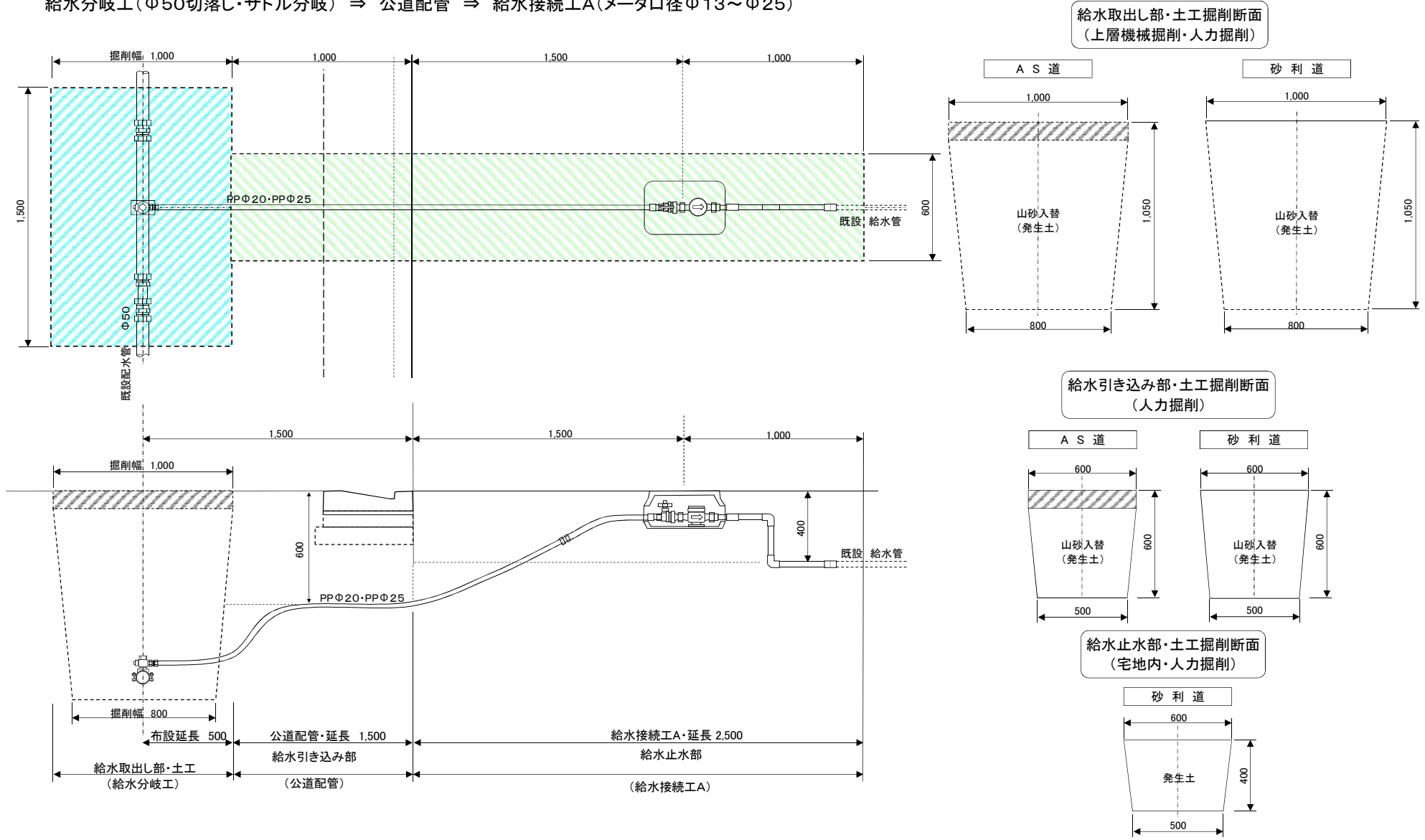

図 - 6 給水接続工A (既設Φ25mmを切落とし・チーズ分岐して宅地内メータまでの給水接続に適用)

給水分岐工(既設Φ25切落とし・チーズ分岐) ⇒ 公道配管 ⇒ 給水接続工A(メータ口径Φ13~Φ25)

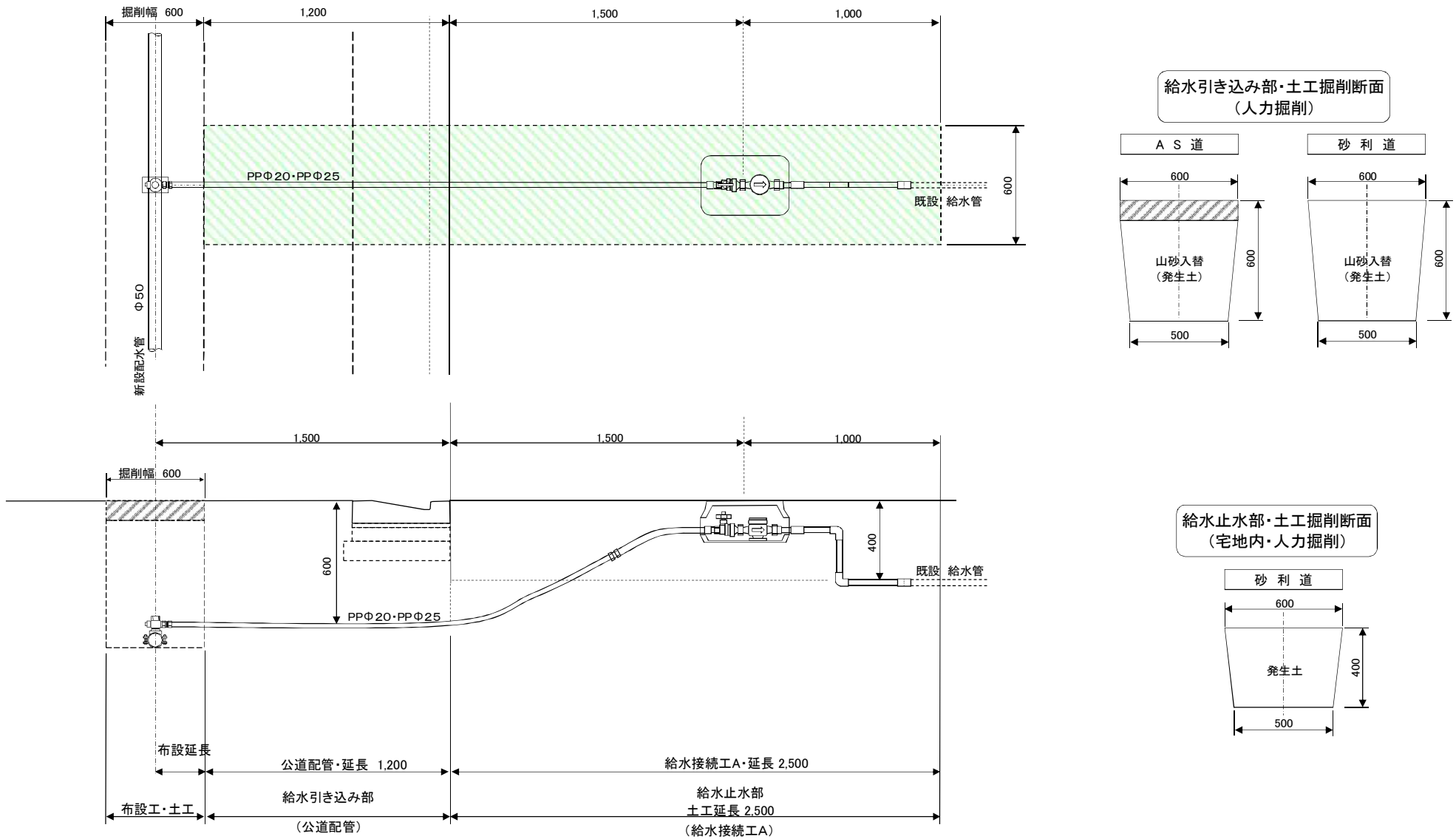

図 - 7 給水接続工B (既設配水管から私有・宅地内の第1止水栓付近までの給水接続に適用)

給水分岐工(既設配水管Φ50~Φ350) ⇒ 公道配管 ⇒ 給水接続工B(給水管口径Φ20~Φ25)

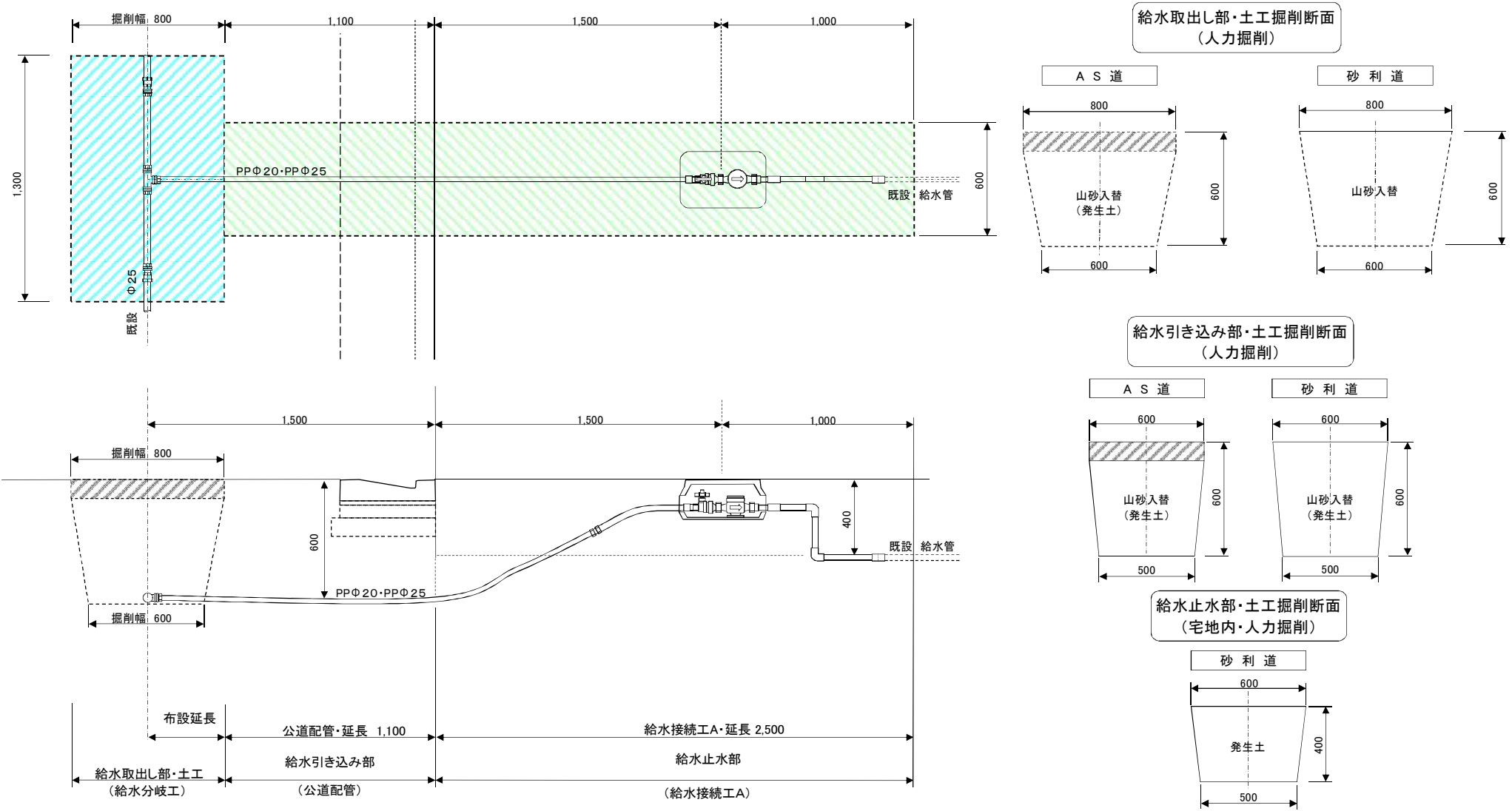

図 - 8 給水接続工B (既設配水管からΦ50を分岐する場合に適用)

給水分岐工(既設配水管Φ75~Φ350) ⇒ 公道配管 ⇒ 給水接続工B(接続Φ50)



給水取出し部・土工掘削断面 (上層機械掘削・人力掘削)

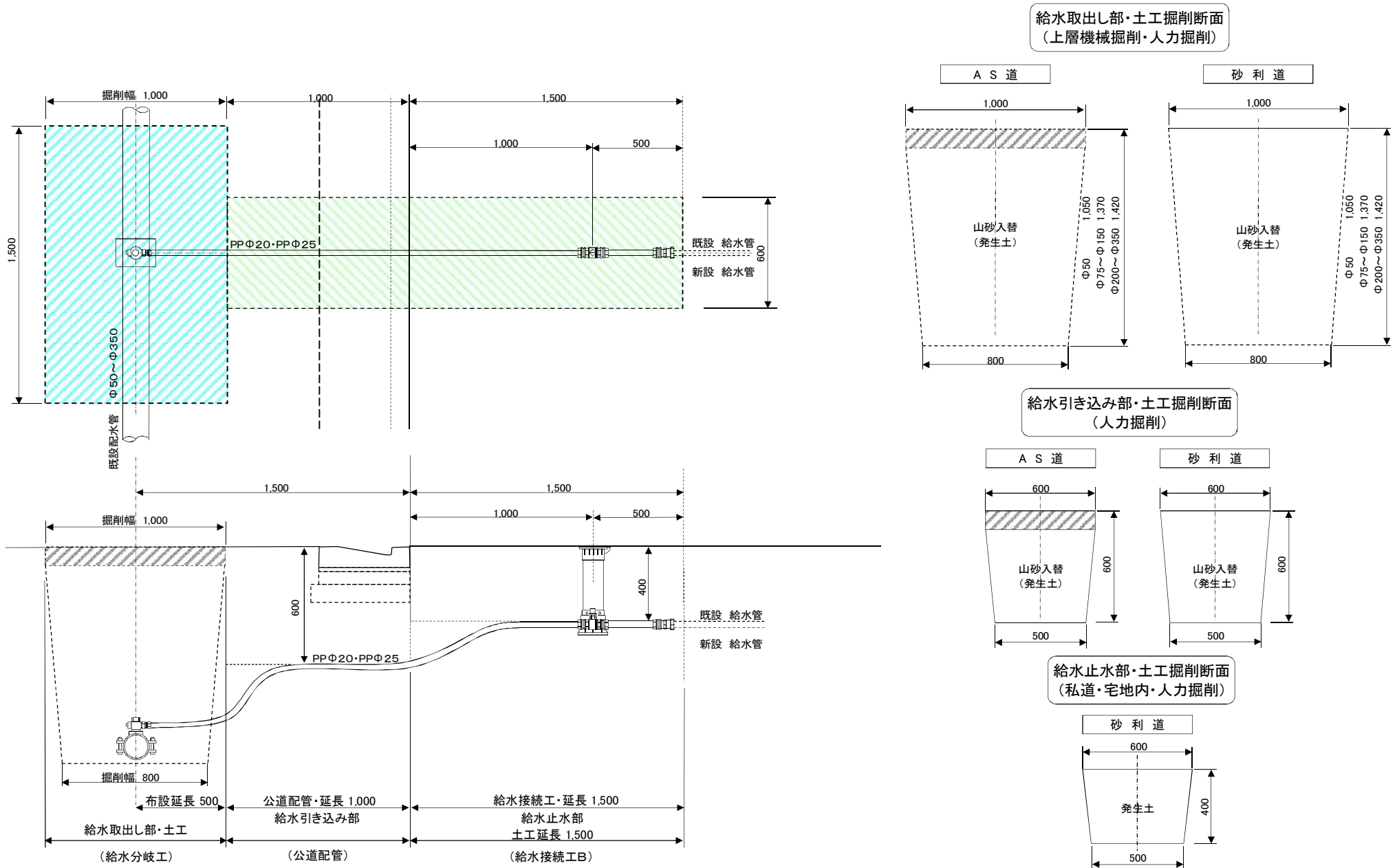
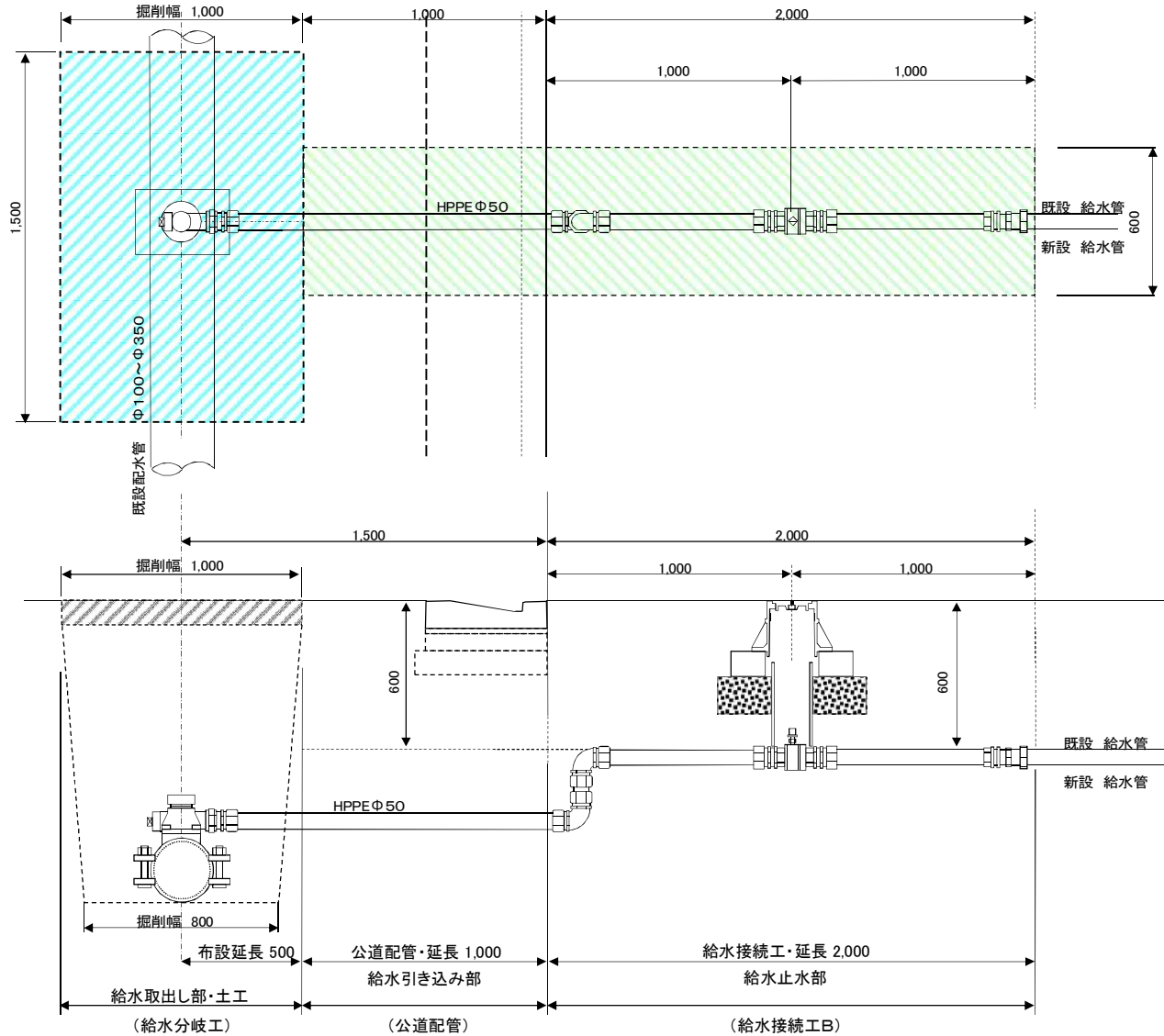
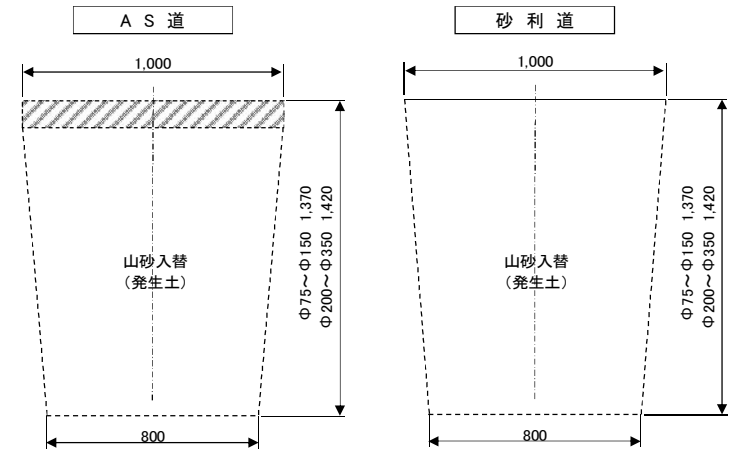

給水引き込み部・給水止水部 土工掘削断面 (人力掘削)



図-9 給水接続工B (既設配水管Φ50を切り落しサドル分岐して私有・宅地内の第1止水栓付近までの給水接続に適用)

給水分岐工(既設配水管Φ50切り落しサドル分岐) ⇒ 公道配管 ⇒ 給水接続工B(給水管口径Φ20~Φ25)

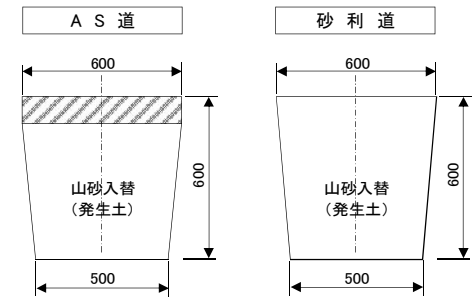

図 - 10 給水接続工B (新設Φ50から私有・宅地内の第1止水栓付近までの給水接続に適用)

給水分岐工(新設Φ50サドル分岐) ⇒ 公道配管 ⇒ 給水接続工B(給水管口径Φ20~Φ25)

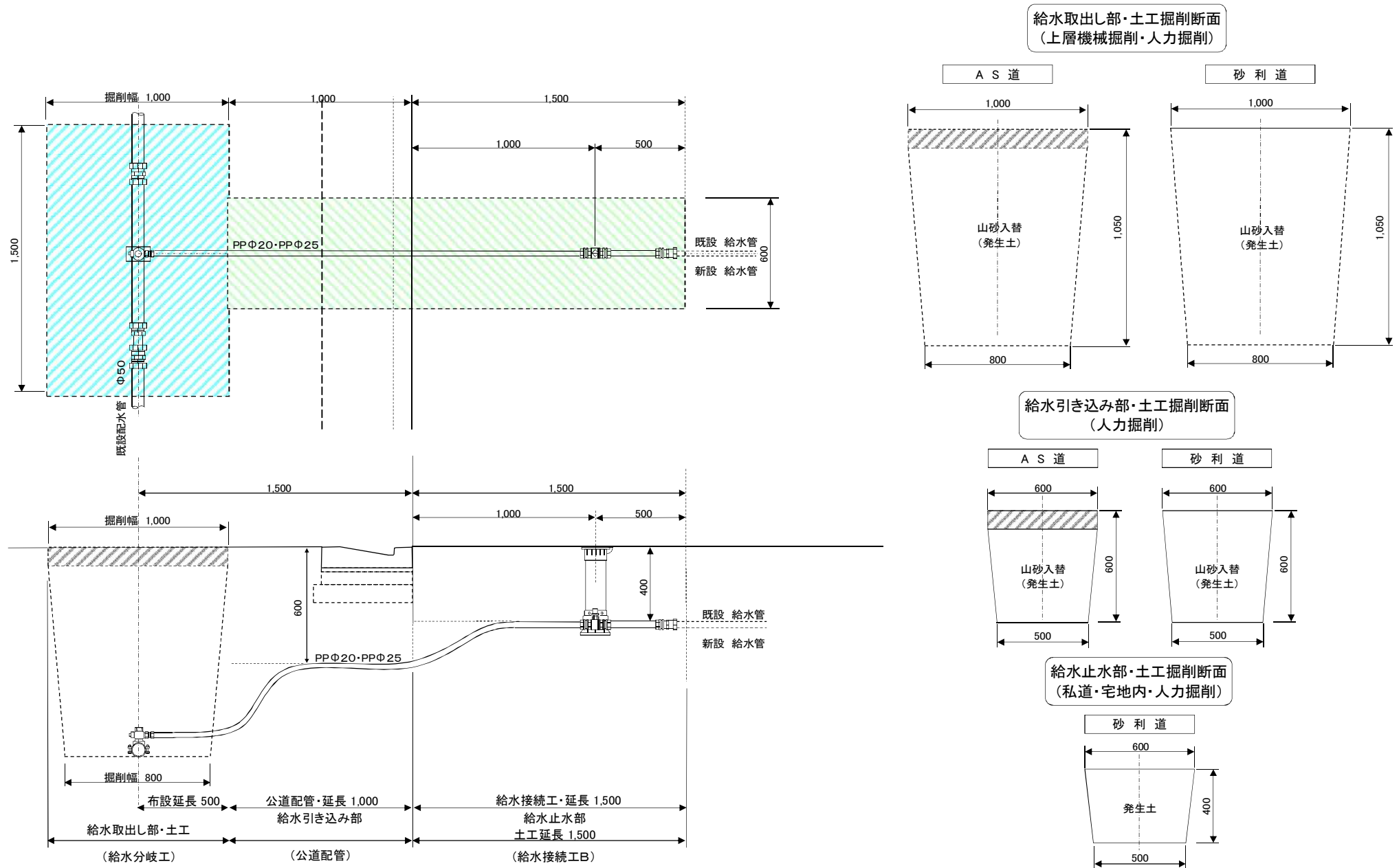

図 - 11 給水接続工B (既設Φ25から切り落としチーズ分岐して私道・宅地内の第1止水栓付近までの給水接続に適用)

給水分岐工(既設Φ25切り落としチーズ分岐) ⇒ 公道配管 ⇒ 給水接続工B(給水管口径Φ20~Φ25)

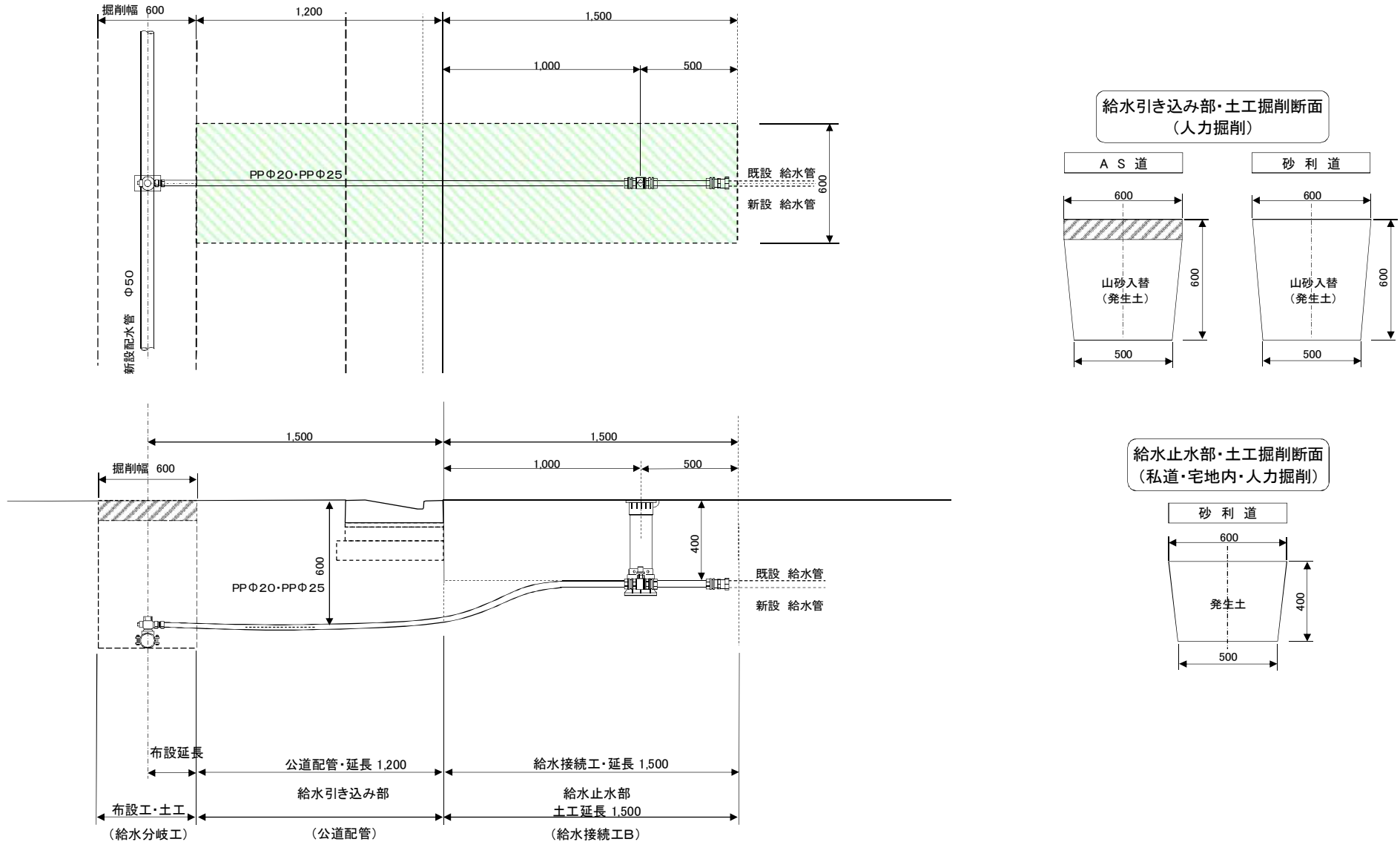

図 - 12 給水接続工B (既設配水管Φ50を切り落としチーズ分岐してΦ50を分岐する場合に適用)

給水分岐工(既設配水管Φ50切り落としチーズ分岐) ⇒ 公道配管 ⇒ 給水接続工B(接続Φ50)

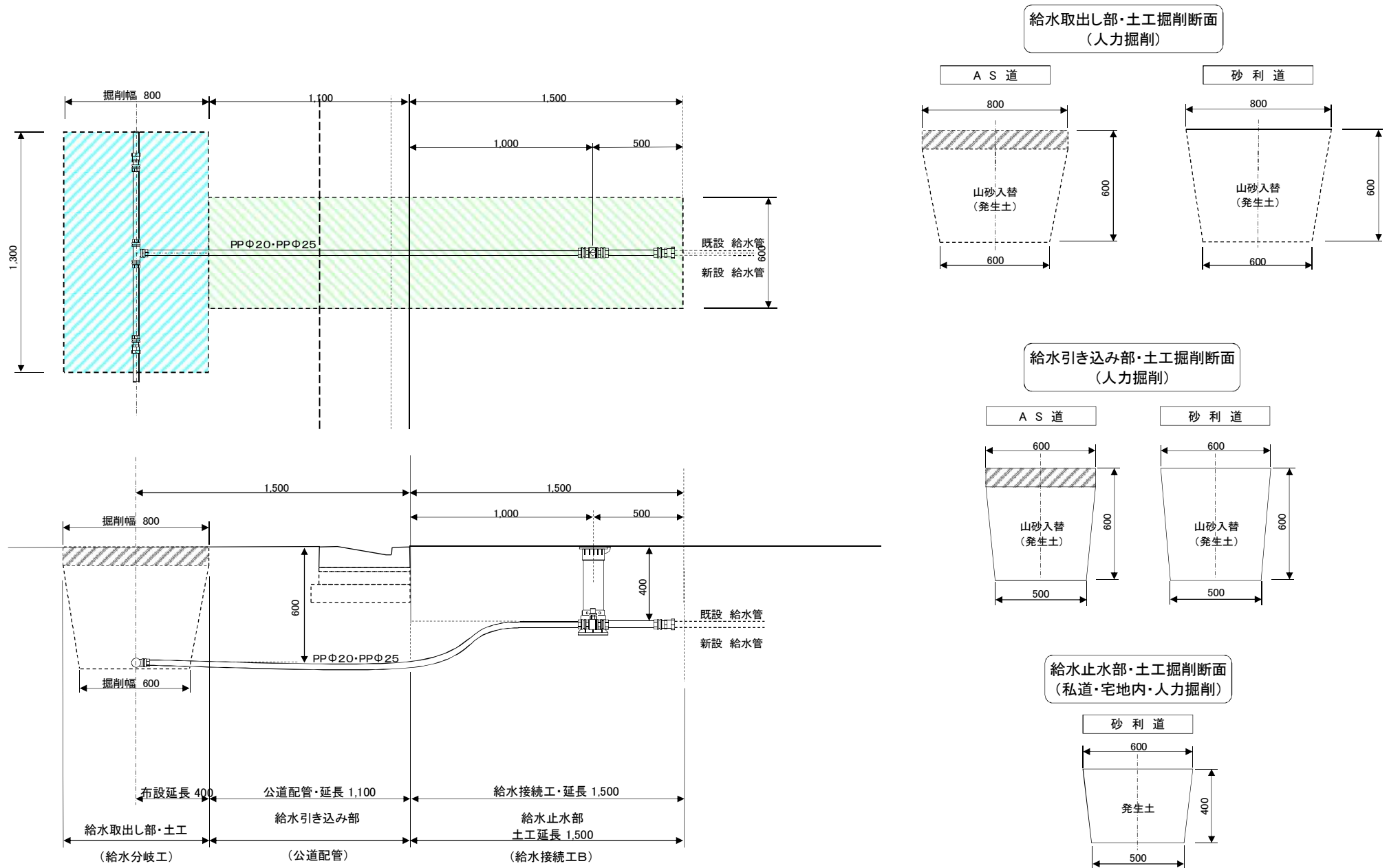

図 - 13 給水接続工C (既設配水管から分岐して道路部で給水接続する場合に適用)

給水分岐工(既設配水管 $\Phi 50 \sim \Phi 350$) \Rightarrow 公道配管(給水管口径 $\Phi 20 \sim \Phi 25$)



給水取出し部・土工掘削断面
(上層機械掘削・人力掘削)

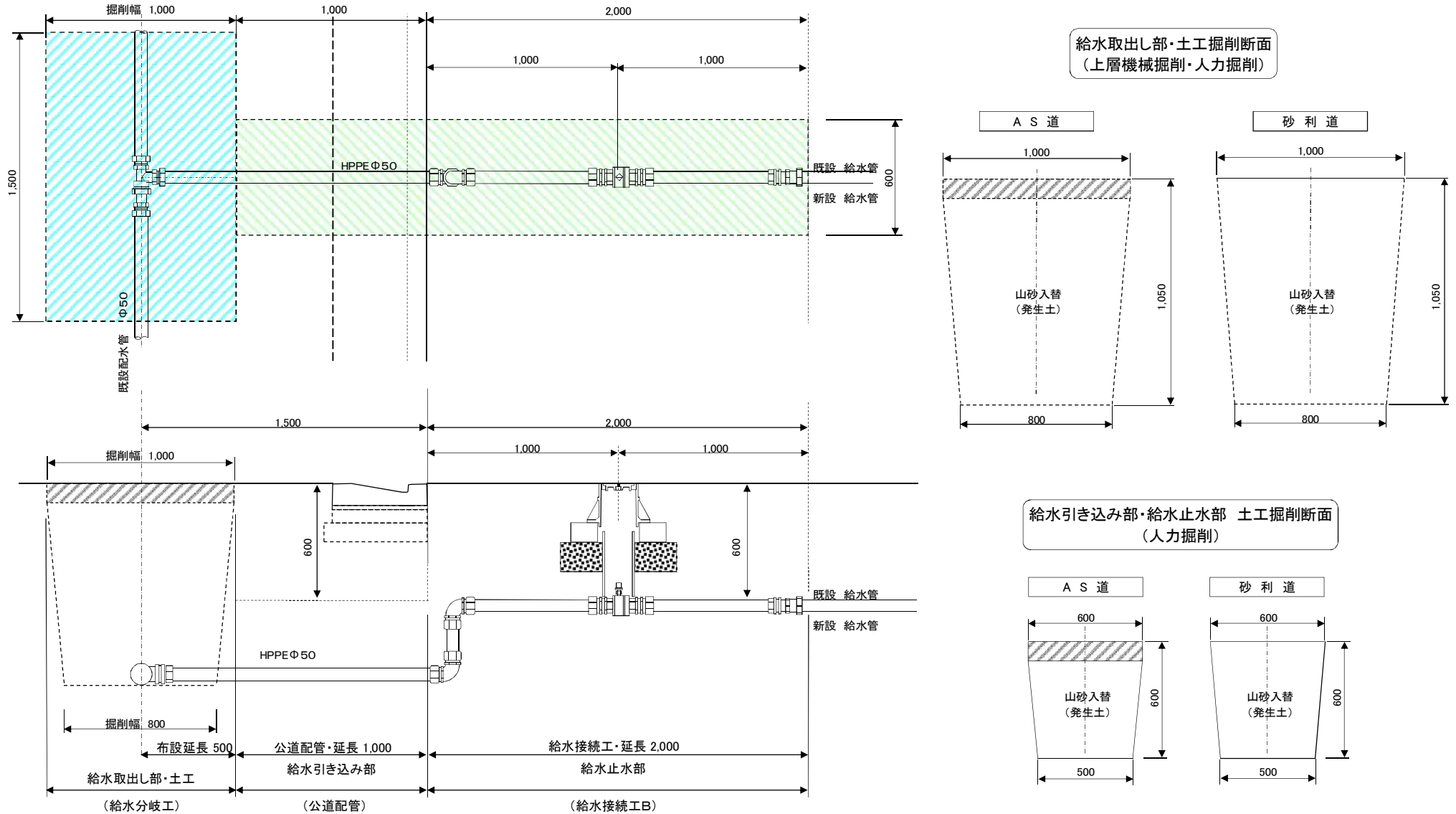
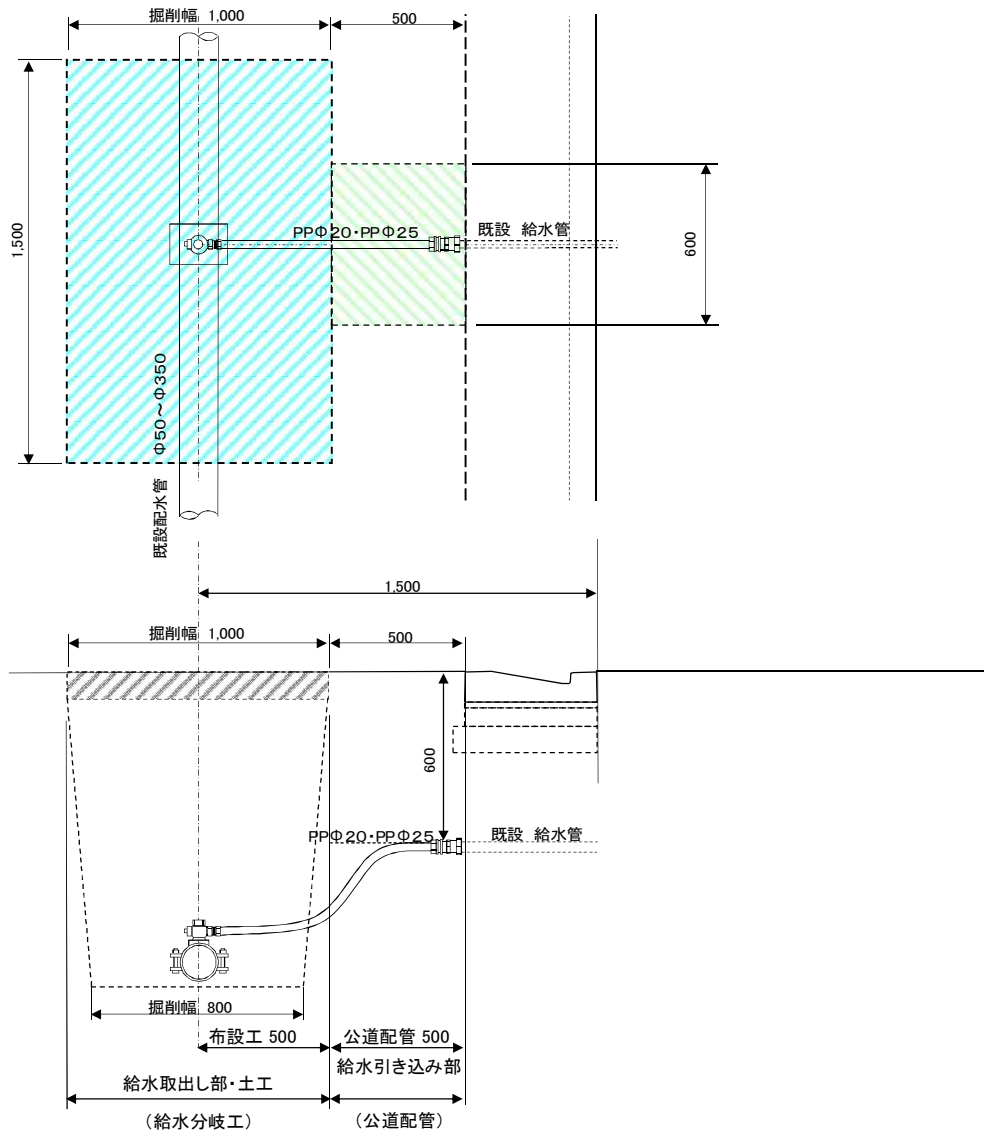
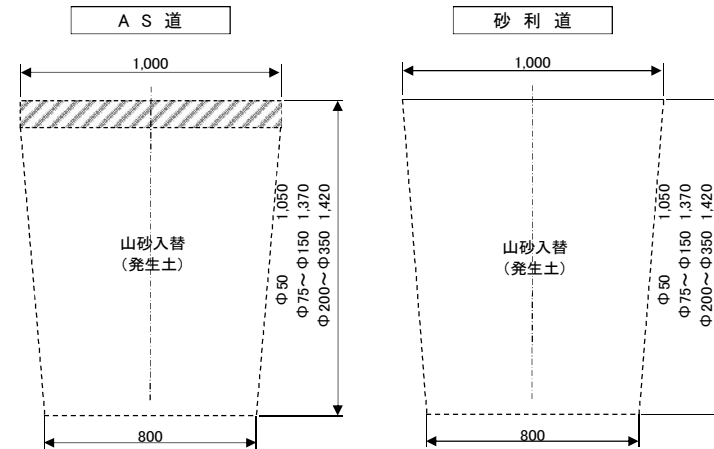

給水引き込み部・土工掘削断面
(人力掘削)



図 - 14 給水接続工C (既設配水管Φ50を切り落としサドル分岐して道路部で給水接続する場合に適用)

給水分岐工(既設配水管Φ50切り落としサドル分岐) ⇒ 公道配管(給水管口径Φ20~Φ25)



給水取出し部・土工掘削断面
(上層機械掘削・人力掘削)

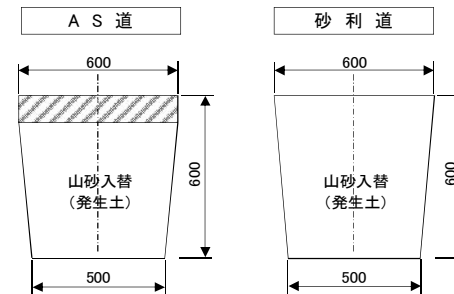
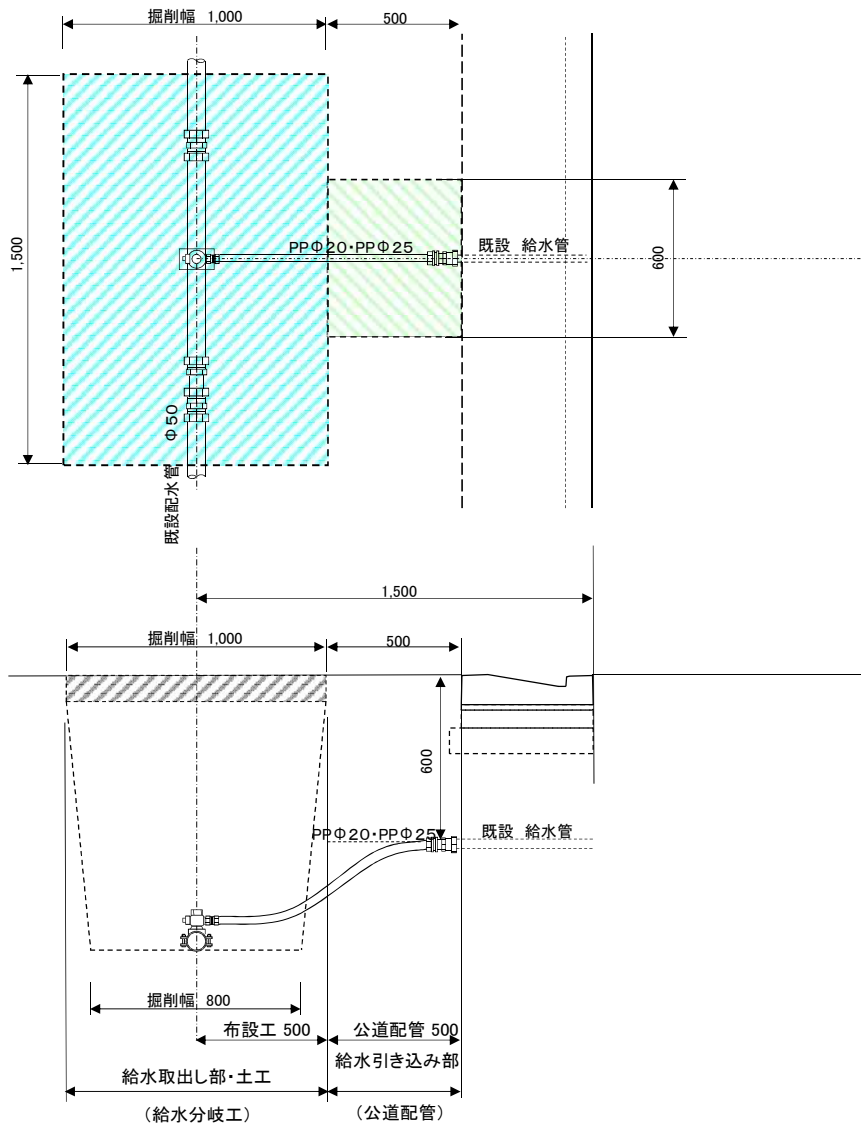
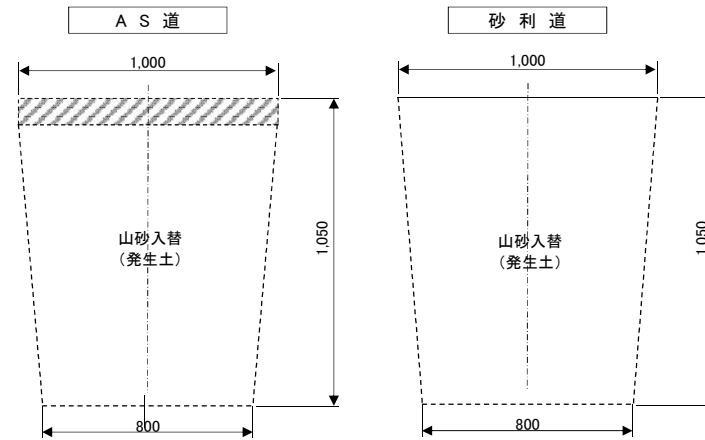

給水引き込み部・土工掘削断面
(人力掘削)



図 - 15 給水接続工C (新設配水管Φ50からΦ20をサドル分岐して道路部で給水接続する場合に適用)

給水分岐工(新設配水管Φ50サドル分岐) ⇒ 公道配管 ⇒ (給水管口径Φ20)



給水引き込み部・土工掘削断面 (人力掘削)

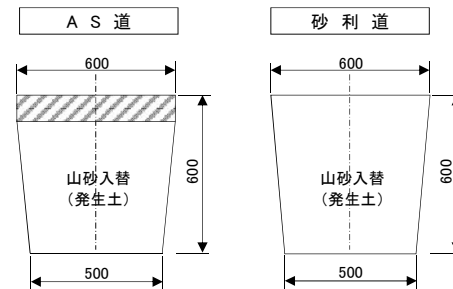
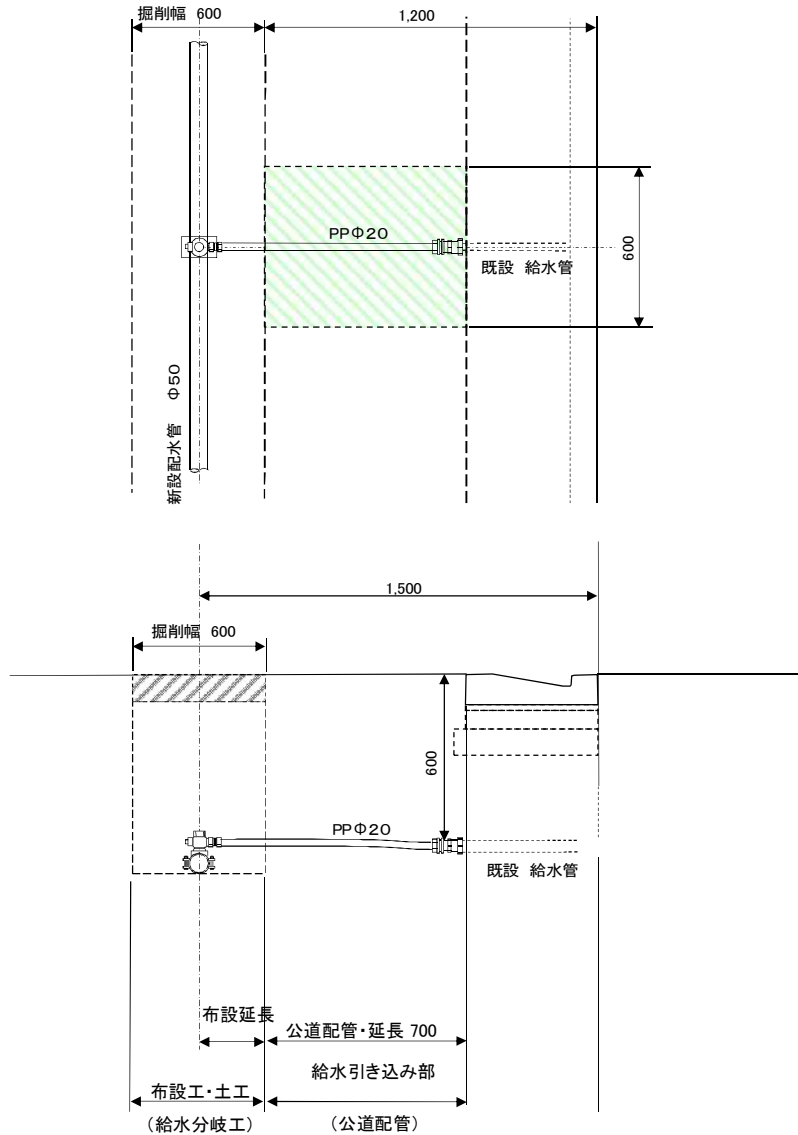

図 - 16 給水接続工C (新設配水管Φ50からΦ50をチーズ分岐して既設配水管Φ50と道路部で給水接続する場合に適用)

給水分岐工(新設配水管Φ50チーズ分岐) ⇒ 公道配管 ⇒ (給水管口径Φ50)



給水引き込み部・土工掘削断面 (人力掘削)

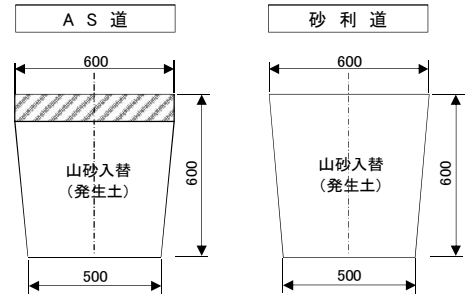
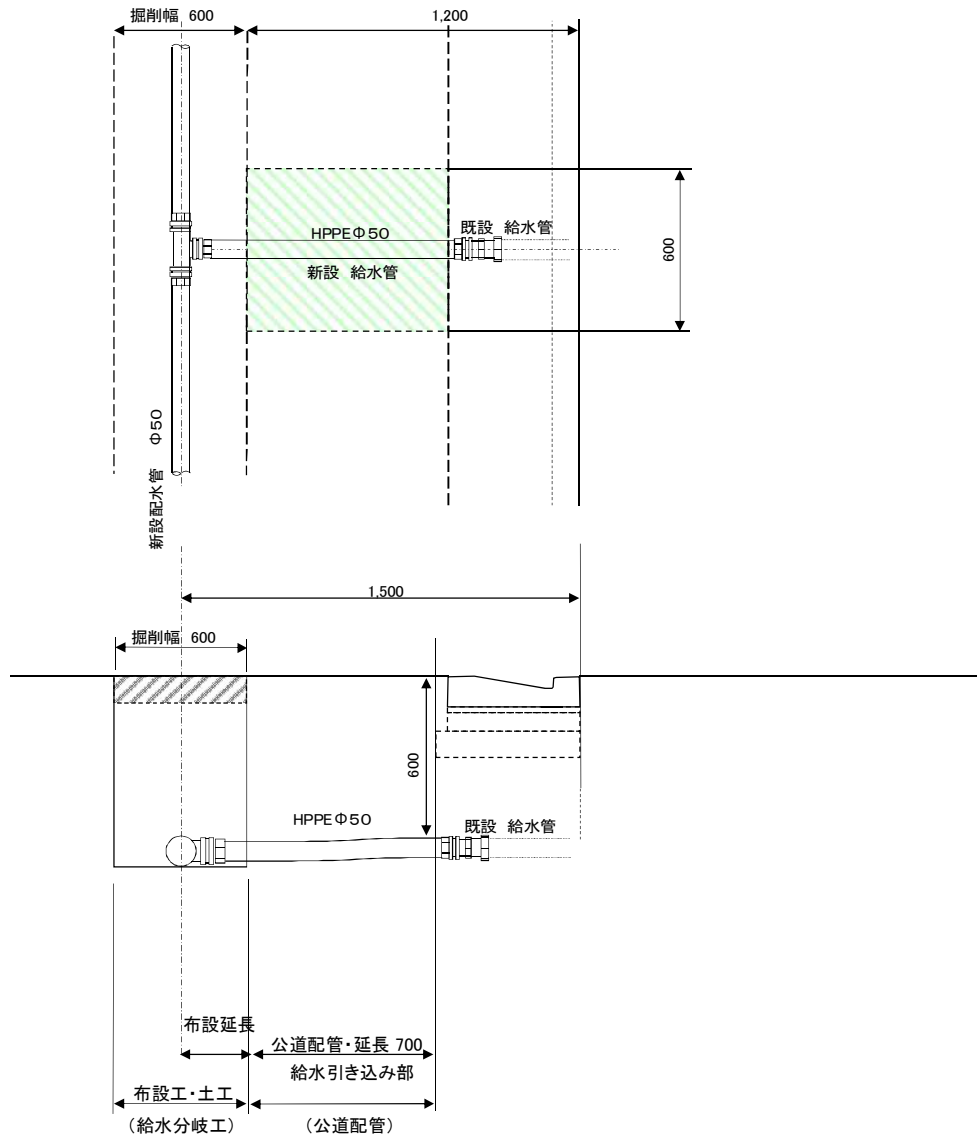

図 - 17 給水接続工D (宅地内メータ付近のみの給水接続に適用)

宅地内給水接続工(メータ口径Φ13~Φ25)



給水止水部・土工掘削断面
(宅地内・人力掘削)

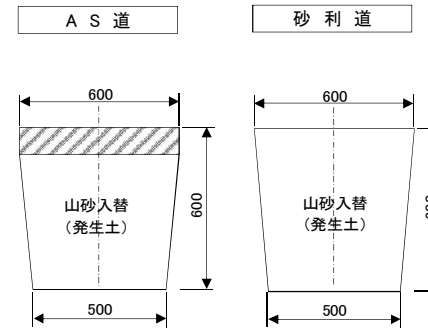
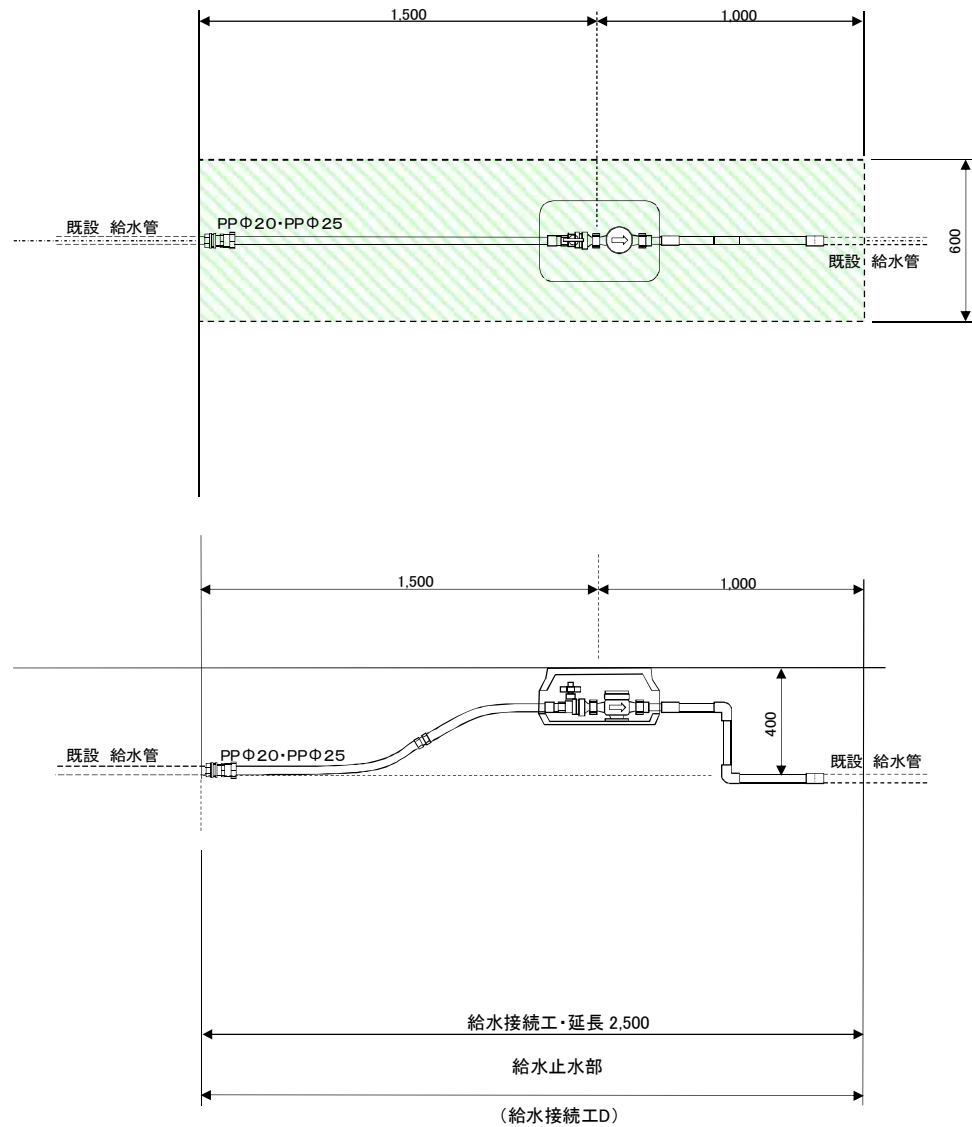

図 - 18 キャップエ・プラグ工(既設分水栓をキャップ・プラグする場合に適用)

既設分水栓 $\phi 13 \sim \phi 25$



給水取出し部・土工掘削断面
(上層機械掘削・人力掘削)

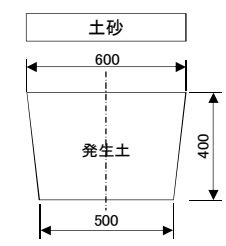
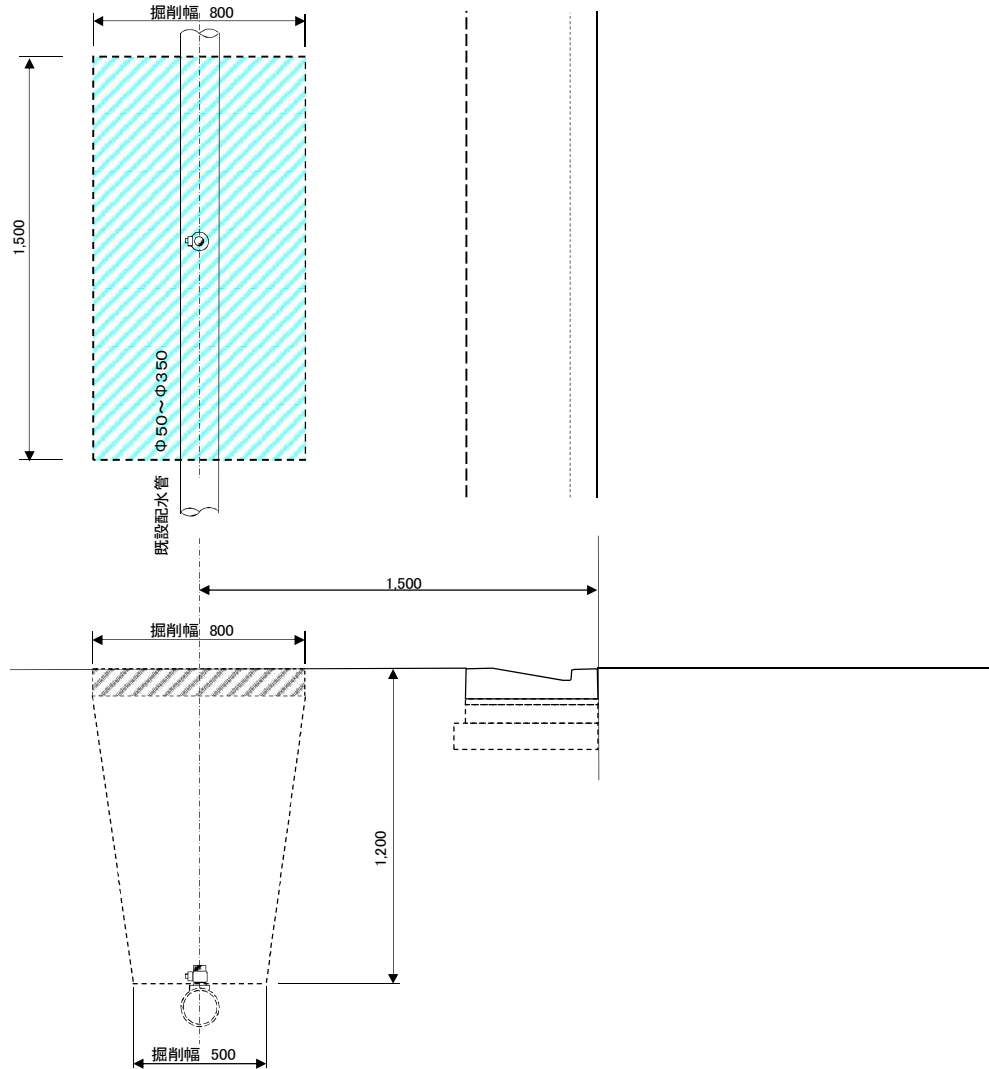

図 - 19 ねじT撤去工(既設ねじ付T字管を撤去をする場合に適用)



図 - 20 試掘工

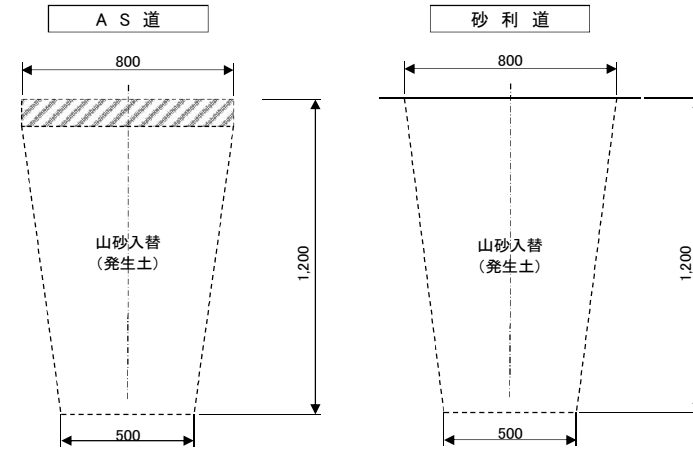

路面復旧断面図(県道)

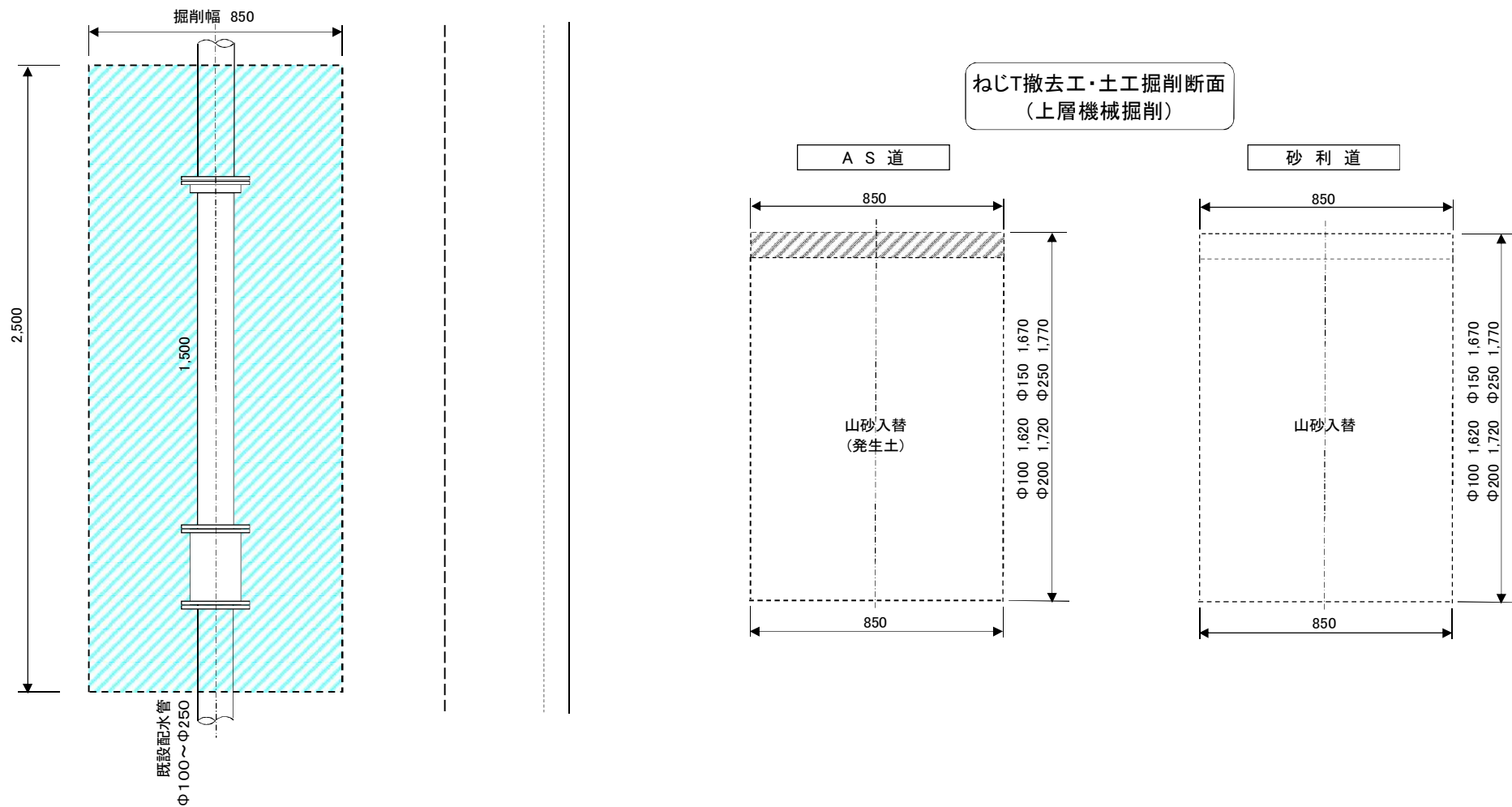
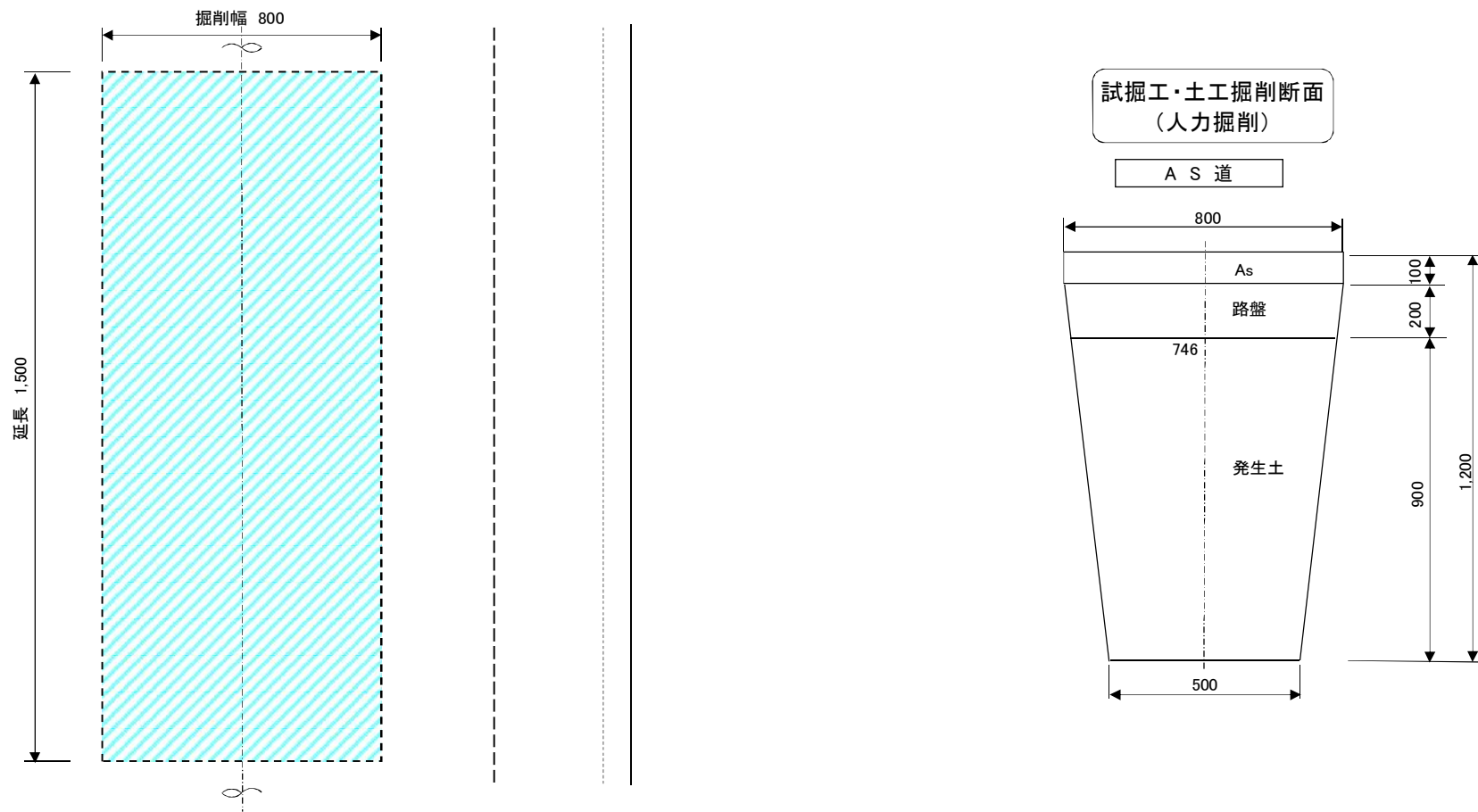
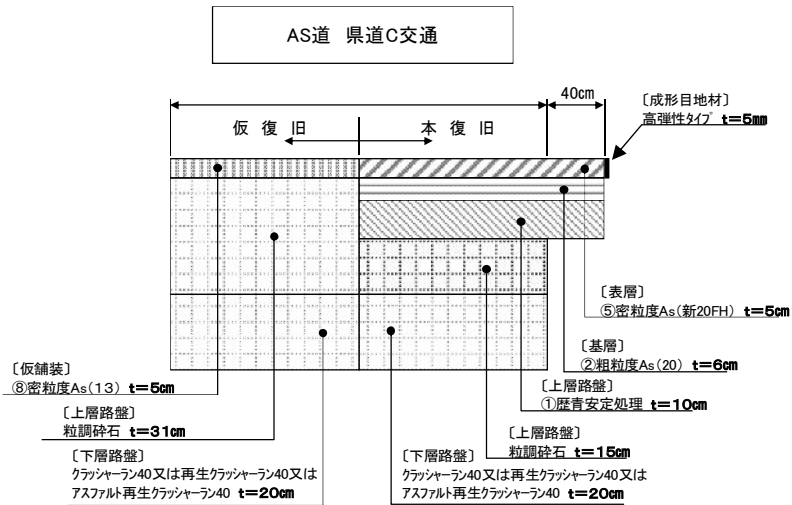
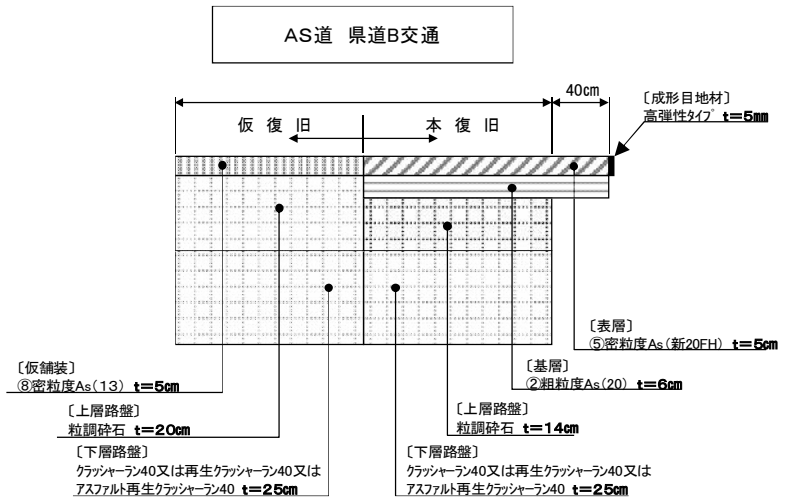
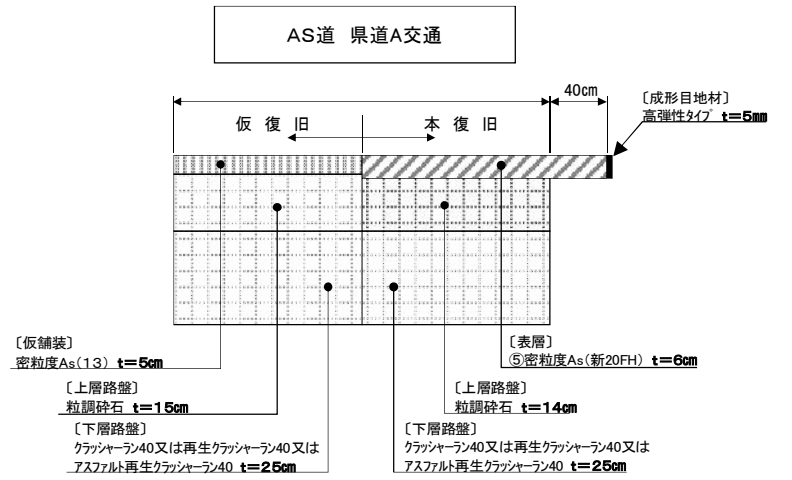

路面復旧断面図(市道①)

AS道 市道A断面

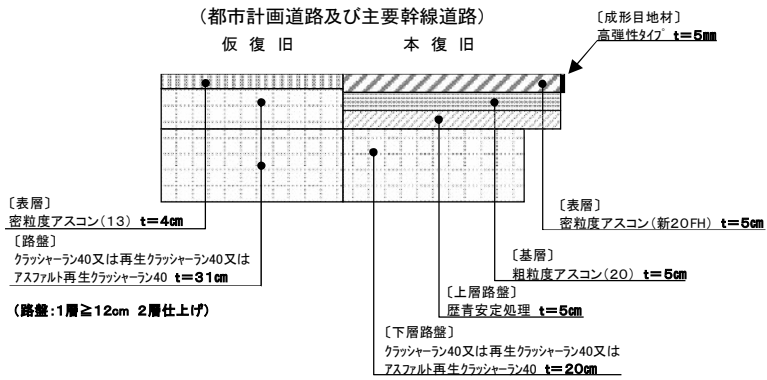

AS道 市道B断面

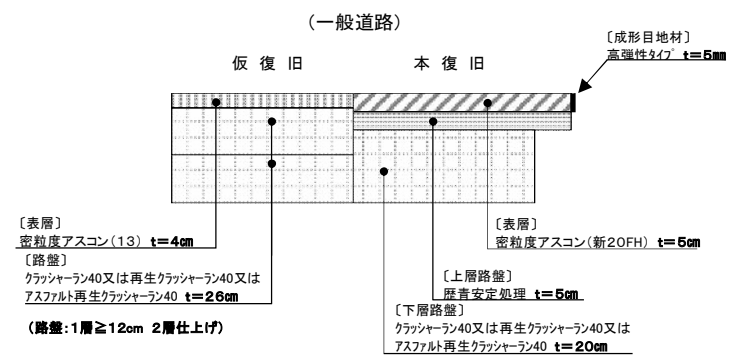

AS道 市道C断面

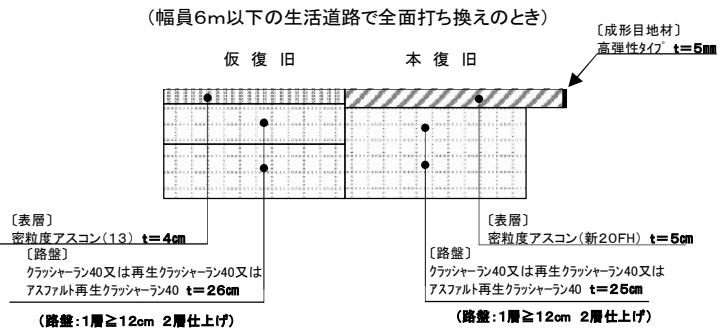

AS道 市道・歩道

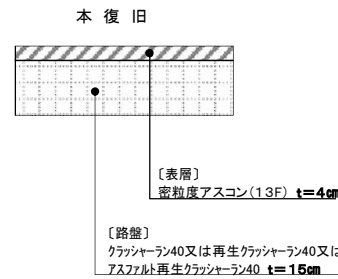

砂利道 市道

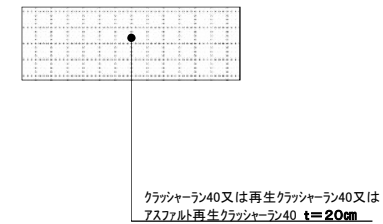

路面復旧断面図(市道②)

AS道 市道B断面・透水性舗装

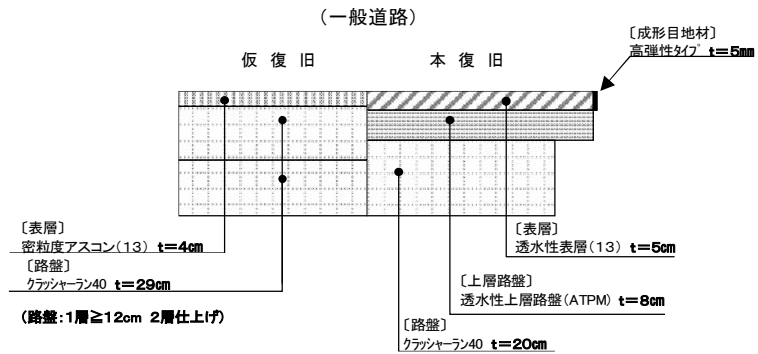

AS道 市道C断面・透水性舗装

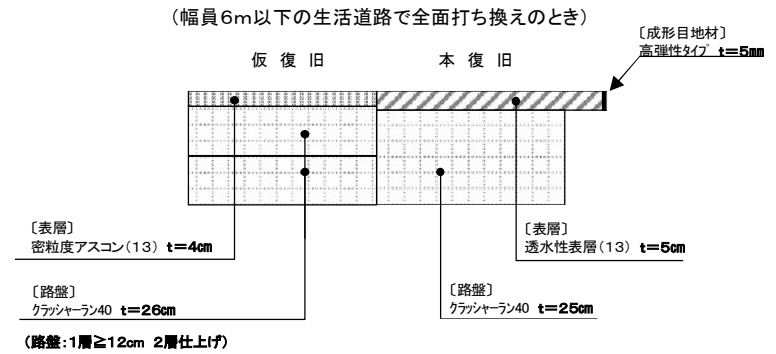

AS道 市道・歩道・透水性舗装

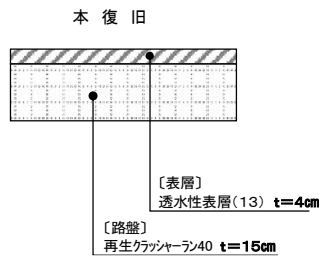

路面復旧断面図(私道)

AS道 私道(車両通行道路)

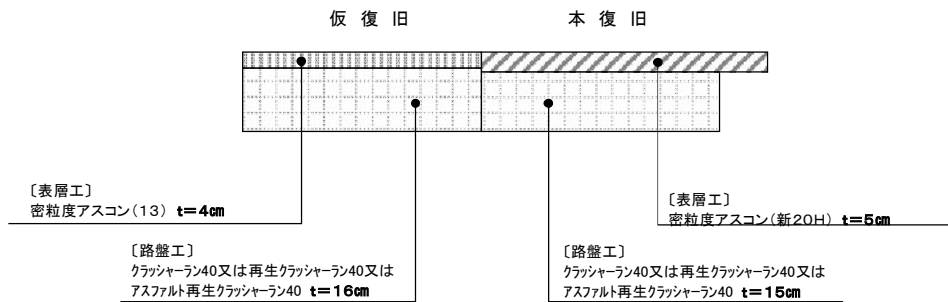

AS道 私道(幅員2m程度)

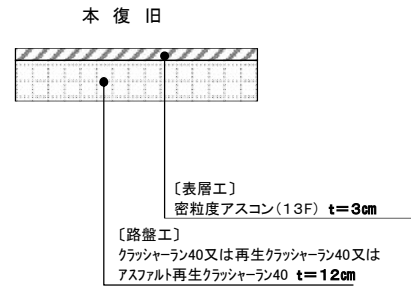

砂利道 私道(車両通行道路)

(市道断面を適用)

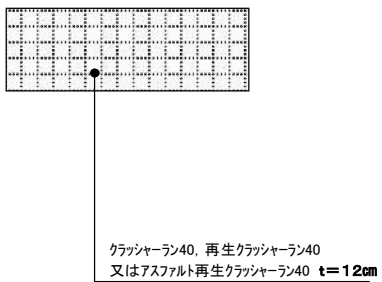

砂利道

(市道砂利散歩道を適用)

